



Driver LC 38W 250-350mA flexC Ip ADV

Baureihe advanced

Produktbeschreibung

- Konstantstrom-LED-Treiber für den Leuchteinbau
- Neue Version mit DC-Betrieb und EL-Zeichen
- Für Leuchten der Schutzklasse I und der Schutzklasse II
- Temperaturschutz gemäß EN 61347-2-13 C5e
- Ausgangsstrom einstellbar zwischen 250 – 350 mA
- Max. Ausgangsleistung 38 W
- Bis zu 88,5 % Effizienz
- Nominale Lebensdauer bis zu 100.000 h
- 5 Jahre Garantie



Gehäuse-Eigenschaften

- „Low profile“ Metallgehäuse mit weißem Oberteil
- Schutzart IP20

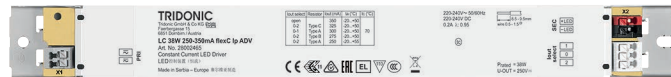

Schnittstellen

- Klemmen: 45° Steckklemmen

Funktionen

- Überlastschutz
- Kurzschlusschutz
- Leerlaufschutz
- Schutz gegen Burst-Spannungen 1 kV
- Schutz gegen Surge-Spannungen 1 kV (zwischen L und N)
- Schutz gegen Surge-Spannungen 2 kV (zwischen L/N und Erde)
- Geeignet für Sicherheitsbeleuchtungsanlagen gemäß EN 50172

Typische Anwendung

- Für Linear- und Flächenbeleuchtung in Büroanwendungen



Normen, Seite 4

Anschlussdiagramme und Installationsbeispiele, Seite 4

IP20           

Driver LC 38W 250-350mA flexC Ip ADV

Baureihe advanced

Technische Daten

Netzspannungsbereich	220 – 240 V
Wechselspannungsbereich	198 – 264 V
Gleichspannungsbereich	176 – 280 V
Max. Eingangsstrom (bei 230 V, 50 Hz, Volllast)	0,2 A
Typ. Eingangsstrom (bei 230 V, 0 Hz, Volllast)	0,2 A
Ableitstrom (bei 230 V, 50 Hz, Volllast)	< 450 µA
Netzfrequenz	0 / 50 / 60 Hz
Überspannungsfestigkeit	320 V AC, 48 h
Max. Eingangsleistung	43 W
Typ. Leistungsaufnahme (bei 230 V, 50 Hz, Volllast)	42,5 W
Min. Ausgangsleistung	12,8 W
Max. Ausgangsleistung	38 W
Typ. Wirkungsgrad (bei 230 V / 50 Hz / Volllast) ^①	88,5 %
λ (bei 230 V, 50 Hz, Volllast) ^①	0,95
Ausgangsstromtoleranz ^②	± 7,5 %
Max. Ausgangsstromspitze ^③	≤ Ausgangsstrom + 10 %
Max. Ausgangsspannung	250 V
THD (bei 230 V, 50 Hz, Volllast)	< 20 %
Ausgangsstrom NF Restwelligkeit (< 120 Hz)	± 5 %
Startzeit (bei 230 V, 50 Hz, Volllast)	< 500 ms
Startzeit (DC-Betrieb)	< 1000 ms
Umschaltzeit (AC/DC) ^④	< 500 ms
Abschaltzeit (bei 230 V, 50 Hz, Volllast)	≤ 0,5 s
Haltezeit bei Netzunterbrechung (Ausgang)	0 s
Umgebungstemperatur ta (bei Lebensdauer 100.000 h)	40 °C
Lagertemperatur ts	-40 ... +80 °C
Lebensdauer	bis zu 100.000 h
Abmessung L x B x H	280 x 30 x 21 mm
Lochabstand D	268 mm

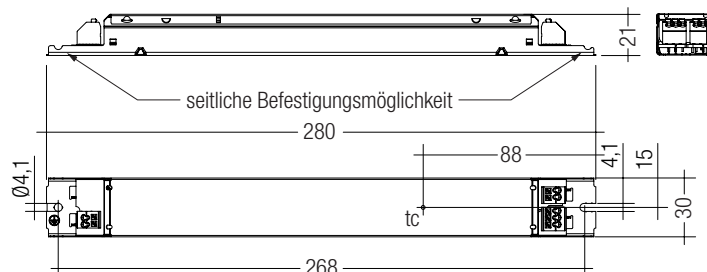

Bestelldaten

Typ	Artikelnummer	Verpackung Karton	Verpackung Palette	Gewicht pro Stk.
LC 38W 250-350mA flexC Ip ADV	28002465	50 Stk.	900 Stk.	0,161 kg

Spezifische technische Daten

Typ	Ausgangsstrom ^②	Min. Vorwärtsspannung	Max. Vorwärtsspannung	Max. Ausgangsleistung	Typ. Leistungsaufnahme (bei 230 V, 50 Hz, Volllast)	Typ. Stromaufnahme (bei 230 V, 50 Hz, Volllast)	Max. Gehäusetemperatur tc	Umgebungstemperatur ta	I-out select	Widerstand ^⑤
LC 38W 250-350mA flexC Ip ADV	250 mA	51 V	109 V	27,3 W	30,4 W	137 mA	70 °C	-20 ... +55 °C	0-2	ADV Type A
	275 mA	51 V	109 V	30,0 W	33,4 W	149 mA	70 °C	-20 ... +50 °C	0-2	ADV Type B
	300 mA	51 V	109 V	32,7 W	36,5 W	163 mA	70 °C	-20 ... +50 °C	0-1	ADV Type A
	325 mA	51 V	109 V	35,4 W	39,9 W	178 mA	70 °C	-20 ... +50 °C	0-2	ADV Type C
	350 mA	51 V	109 V	38,2 W	42,5 W	189 mA	70 °C	-20 ... +50 °C	offen	-

^① Testwert bei 350 mA.

^② Ausgangsstrom ist Mittelwert.

^③ Testwert bei 25 °C.

^④ Type A ist ein Kurzschlussstecker (0 0).

^⑤ Gültig bei sofortiger Änderung der Stromversorgungsart, ansonsten gilt die Startzeit.

ADV Plug für Ausgangsstromauswahl

Produktbeschreibung

- Vorgefertigter Widerstand für Stromeinstellung
- Kompatibel mit LED-Treiber der Serie LC flexC ADV;
nicht kompatibel mit I-SELECT (Generation 1) und
I-SELECT 2 (Generation 2)
- Widerstand ist basisisoliert
- Stellen Sie bei Verwendung eigener Widerstände sicher, dass der
Widerstand isoliert ist
- Widerstandsleistung 0,25 W
- Stromtoleranz $\pm 2\%$ zusätzlich zur Ausgangsstromtoleranz
- Hot-plug des Widerstandes ist nicht zulässig
- Details zur Stromeinstellung siehe Tabelle „Spezifische technische
Daten“ des jeweiligen LED-Treibers und
Kapitel 3.8 Stromeinstellung

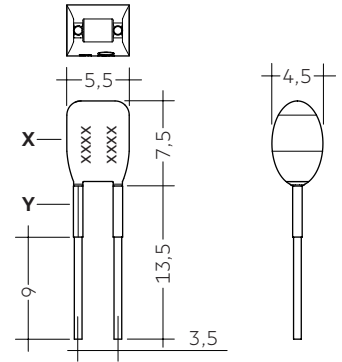

Bestelldaten

Typ	Artikel- nummer	Farbe des X Bereichs	Farbe des Y Bereichs	Kenn- zeichnung	Wider- standswert	Verpackung Sack	Gewicht pro Stk.
ADV Plug Type A YL	28001771	Gelb	Gelb	A	0,0 Ω	10 Stk.	0,001 kg
ADV Plug Type B YL	28001772	Gelb	Schwarz	B	3,16 k Ω	10 Stk.	0,001 kg
ADV Plug Type C YL	28001773	Gelb	Violett	C	28,7 k Ω	10 Stk.	0,001 kg

1. Normen

EN 55015
 EN 61000-3-2
 EN 61000-3-3
 EN 61347-1
 EN 61347-2-13
 EN 61547
 EN 62384

Gemäß EN 50172 für Zentralbatterieanlagen geeignet
 Gemäß EN 60598-2-22 für Notlichtinstallation geeignet

2. Thermische Angaben und Lebensdauer

2.1 Erwartete Lebensdauer

Erwartete Lebensdauer

Typ	ta	40 °C	50 °C	60 °C
LC 38W 250-350mA flexC Ip ADV	tc	60 °C	70 °C	x
	Lebensdauer	100.000 h	50.000 h	x

Der LED-Treiber ist für die oben angegebene Lebensdauer ausgelegt, unter Nennbedingungen mit einer Ausfallwahrscheinlichkeit von kleiner 10 %.

3. Installation / Verdrahtung

3.1 Anschlussdiagramm

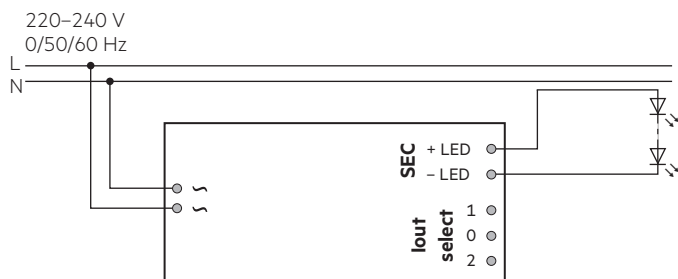

3.2 Leitungsart und Leitungsquerschnitt

Zur Verdrahtung kann Litzen draht mit Aderendhülsen oder Voll draht von 0,5 bis 1,5 mm² verwendet werden.
 Für perfekte Funktion der Steckklemmen Leitungen 8,5 – 9,5 mm abisolieren.

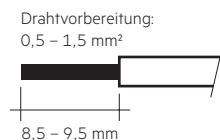

3.3 Lösen der Klemmenverdrahtung

Dazu den "Drücker" an der Klemme betätigen und den Draht nach vorne abziehen.

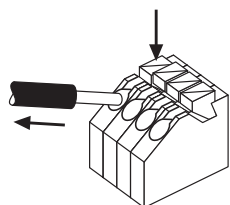

3.4 Installationshinweis

Das LED-Modul und alle Kontaktstellen innerhalb der Verdrahtung ausreichend gegen 3 kV Überspannung isolieren. Luft- und Kriechstrecke einhalten.

3.5 Verdrahtungsrichtlinien

- Alle Verbindungen möglichst kurz halten, um gutes EMV-Verhalten zu erreichen.
- Netzleitungen getrennt vom LED-Treiber und anderen Leitungen führen (ideal 5 – 10 cm Abstand)
- Max. Länge der Ausgangsleitungen beträgt 2 m.
- Falsche Verdrahtung kann LED-Module zerstören.
- Um Geräteausfälle durch Masseschlüsse zu vermeiden, muss die Verdrahtung vor mechanischer Belastung mit scharfkantigen Metallteilen (z.B. Leitungsdurchführung, Leitungshalter, Metallraster, etc.) geschützt werden.
- Die StromEinstellung muss gemäß der Anforderung der Niederspannungsanlagen eingebaut werden.

3.6 Austausch LED-Modul

1. Netz aus
2. LED-Modul entfernen
3. 20 Sekunden warten
4. LED-Modul wieder anschließen

Hot-Plug-In oder Schalten der LEDs am Ausgang ist nicht erlaubt und kann zu sehr hohem Strom in den LEDs führen.

3.7 Erdanschluss

Der Erdanschluss ist als Schutz Erde ausgeführt. Der LED-Treiber kann über das Metallgehäuse geerdet werden. Wird der LED-Treiber geerdet, muss dies mit Schutz Erde (PE) erfolgen. Für die Funktion des LED-Treibers ist keine Erdung notwendig.

Zur Verbesserung von folgendem Verhalten wird ein Erdanschluss empfohlen.

- Funkstörung
- Übertragung von Netztransienten an den LED Ausgang

Generell ist es empfehlenswert bei Modulen, die auf geerdeten Leuchten-teilen bzw. Kühlkörpern montiert sind und dadurch eine hohe Kapazität gegenüber Erde darstellen, auch den LED-Treiber zu erden.

Für Klasse I Anwendung, muss die Schutz Erde mit dem Metallgehäuse verbunden werden (unterer Teil).

Für Klasse II Anwendung, ist der Anschluss der Schutz Erde nicht notwendig, aber es gibt hier 2 Szenarien die berücksichtigt werden sollten:

- Wenn der LED-Treiber an ein Metallteil in der Leuchte geschraubt wird, dann müssen LED-Treiber und LED Modul isoliert werden.
- Wenn der LED-Treiber an ein Kunststoffteil in der Leuchte geschraubt wird, dann muss das LED Modul isoliert werden.

3.8 Stromeinstellung

250 mA: Klemmen 0 und 2 verbunden mit 0 Ω Draht (max. 6 cm Länge) oder Widerstand ADV Plug Type A BR (Artikelnummer: 28001771)

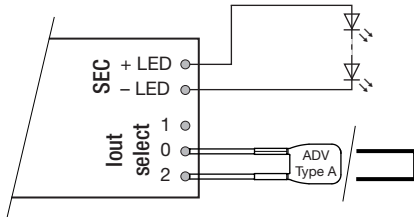

275 mA: Klemmen 0 und 2 verbunden mit Widerstand ADV Plug Type B BR (Artikelnummer: 28001772)

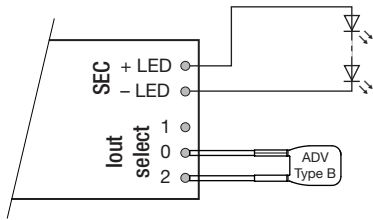

300 mA: Klemmen 0 und 1 verbunden mit 0 Ω Draht (max. 6 cm Länge) oder Widerstand ADV Plug Type A BR (Artikelnummer: 28001771)

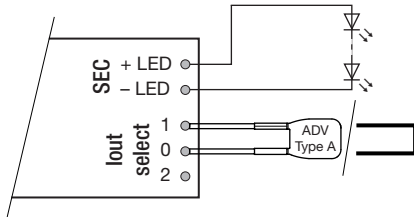

325 mA: Klemmen 0 und 2 verbunden mit Widerstand ADV Plug Type C BR (Artikelnummer: 28001773)

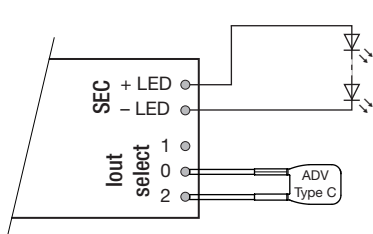

350 mA: Alle Klemmen offen

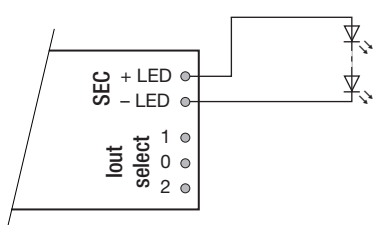

3.9 Gerätebefestigung

Max. Drehmoment für die Befestigung: 0,5 Nm/M4

4. Elektr. Eigenschaften

Testwerte bei 230 V 50 Hz.

4.1 Wirkungsgrad in Abhängigkeit von der Last

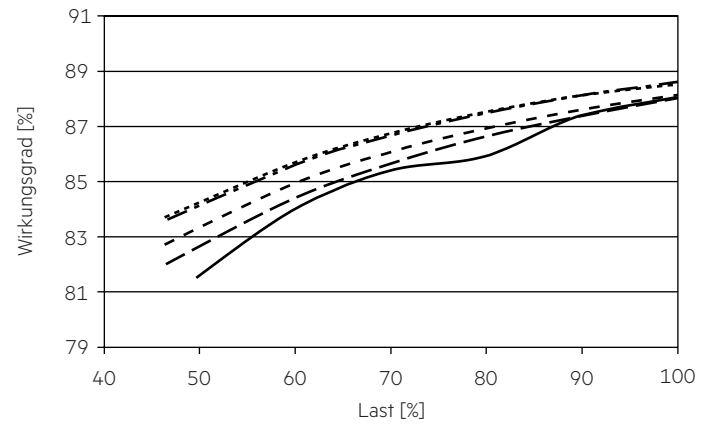

4.2 Power Faktor in Abhängigkeit von der Last

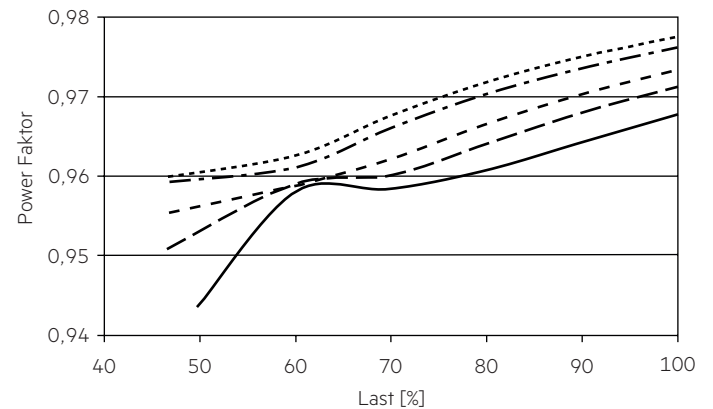

4.3 Eingangsleistung in Abhängigkeit von der Last

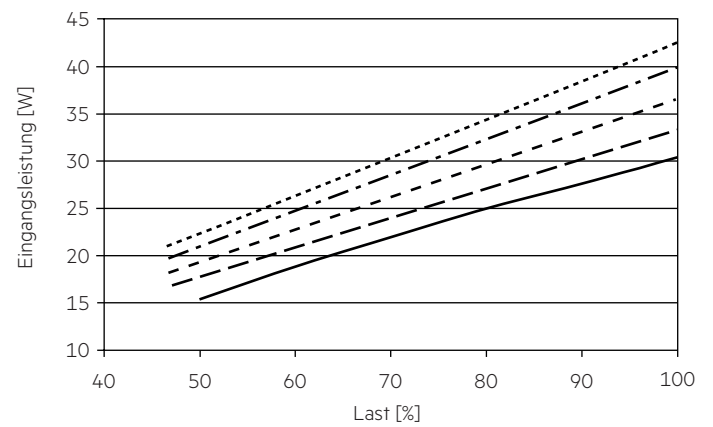

4.4 Eingangsstrom in Abhängigkeit von der Last

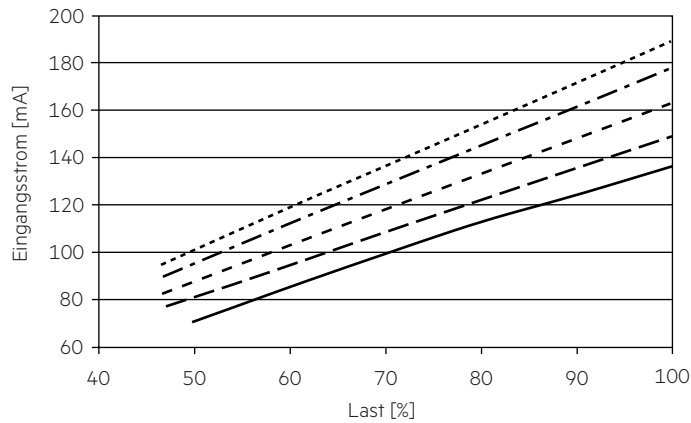

4.5 THD in Abhängigkeit von der Last

THD ohne Oberwellen < 5 mA (0,6 %) des Eingangsstromes:

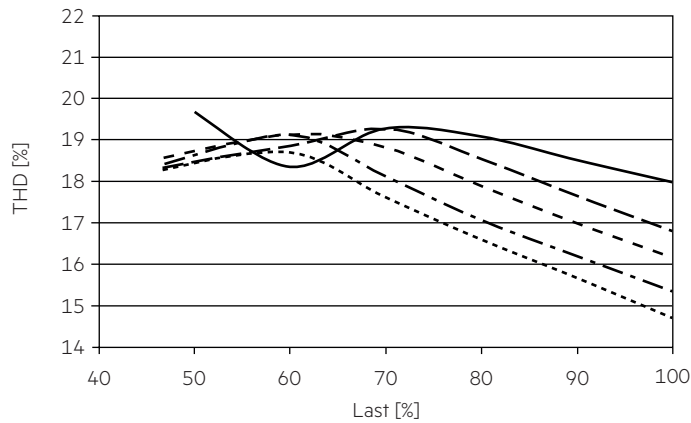

- 250 mA
- - - 275 mA
- - - 300 mA
- - - 325 mA
- - - 350 mA

4.6 Maximale Belastung von Leitungsschutzautomaten

Sicherungsautomat	C10	C13	C16	C20	B10	B13	B16	B20	Einschaltstrom	
Installation Ø	1,5 mm ²	1,5 mm ²	1,5 mm ²	2,5 mm ²	1,5 mm ²	1,5 mm ²	1,5 mm ²	2,5 mm ²	I _{max}	Pulsdauer
LC 38W 250-350mA flexC Ip ADV	40	51	63	80	24	31	38	48	15 A	250 µs

4.7 Oberwellengehalt des Netzstromes (bei 230 V / 50 Hz und Volllast) in %

	THD	3.	5.	7.	9.	11.
LC 38W 250-350mA flexC Ip ADV	< 18	< 15	< 4	< 3	< 2	< 1

Gemäß 6100-3-2. Oberwellen < 5 mA oder < 0,6 % (welcher auch immer größer ist) des Eingangsstromes werden nicht für die Berechnung vom THD berücksichtigt.

5. Funktionen

5.1 Verhalten bei Kurzschluss

Bei Kurzschluß am LED-Ausgang schaltet der LED-Treiber in den hic-cup-Modus. Nach Behebung des Kurzschlusses erfolgt automatische Rückkehr in den nominalen Betrieb.

5.2 Verhalten bei Leerlauf

Der LED-Treiber arbeitet im Burstmodus um eine konstante Ausgangsspannung zu erreichen, damit die Anwendung im sicheren Bereich arbeitet, falls die LED Verdrahtung Aufgrund eines Fehlers offen ist.

5.3 Überlastschutz

Bei Überschreitung des Ausgangsspannungsbereiches schützt sich der LED-Treiber selbst und die LED's flackern. Nach Behebung der Überlast erfolgt automatische Rückkehr in den nominalen Betrieb.

5.4 DC- und Notlichtbetrieb

Der LED-Treiber ist für den Betrieb an DC-Spannung und gepulster DC-Spannung ausgelegt. Für einen zuverlässigen Betrieb ist sicherzustellen, dass der LED-Treiber auch im DC- und Notlichtbetrieb innerhalb des spezifizierten Bereiches betrieben wird.

Lichtlevel im DC-Betrieb (EOF_J): 100 % (nicht einstellbar)

Der spannungsabhängige Eingangsstrom des Betriebsgerätes inkl. LED-Modul hängt von der angeschlossenen Last ab.

Der spannungsabhängige Leerlaufstrom des Betriebsgerätes (ohne oder mit defektem LED-Modul) ist für:

AC: < 18 mA

DC: < 5 mA

6. Sonstiges

6.1 Isolations- bzw. Spannungsfestigkeitsprüfung von Leuchten

Elektronische Betriebsgeräte für Leuchtmittel sind empfindlich gegenüber hohen Spannungen. Bei der Stückprüfung der Leuchte in der Fertigung muss dies berücksichtigt werden.

Gemäß IEC 60598-1 Anhang Q (nur informativ!) bzw. ENEC 303-Annex A sollte jede ausgelieferte Leuchte einer Isolationsprüfung mit 500 V_{DC} während 1 Sekunde unterzogen werden.

Diese Prüfspannung wird zwischen den miteinander verbundenen Klemmen von Phase und Nulleiter und der Schutzleiteranschlussklemme angelegt. Der Isolationswiderstand muss dabei mindestens 2 MΩ betragen.

Alternativ zur Isolationswiderstandsmessung beschreibt IEC 60598-1 Anhang Q auch eine Spannungsfestigkeitsprüfung mit 1500 V_{AC} (oder 1,414 × 1500 V_{DC}). Um eine Beschädigung von elektronischen Betriebsgeräten zu vermeiden, wird von dieser Spannungsfestigkeitsprüfung jedoch dringendst abgeraten.

6.2 Bedingungen für Lagerung und Betrieb

Luftfeuchtigkeit: 5 % bis max. 85 %,
nicht kondensierend
(max. 56 Tage/Jahr bei 85 %)

Lagertemperatur: -40 °C bis max. +80 °C

Bevor die Geräte in Betrieb genommen werden, müssen sie sich wieder innerhalb des spezifizierten Temperaturbereiches (ta) befinden.

6.3 Zusätzliche Informationen

weitere technische Informationen auf www.tridonic.com → Technische Daten

Garantiebedingungen auf www.tridonic.com → Services

Lebensdauerangaben sind informativ und stellen keinen Garantieanspruch dar.

Keine Garantie wenn das Gerät geöffnet wurde!