

## DALI Repeater

### Datenblatt Amplifier

Einheit zur Erweiterung der DALI  
Leistungslänge

Art. Nr. 86458401

Art. Nr. 86458401-PS



# DALI Repeater Amplifier

## Überblick

- Einheit zur Erweiterung der Länge der DALI-Steuerleitung von bis zu 300m auf bis zu 600m
- Verstärkung und Weiterleitung des DALI-Signals (bidirektional)
- Galvanische Trennung zwischen den DALI-Kreisen
- Beliebiger Aufbau sternförmiger und kaskadierter Netze im Singlemaster Betrieb
- Eingeschränkte Kaskadierung (Serienschaltung) mehrerer Repeater im Multimaster-Betrieb
- Die maximale Anzahl der DALI-Geräte im gesamten Netzwerk beträgt 64, die Geräte können beliebig auf die Subnetze verteilt werden
- Für jeden DALI Subkreis ist eine eigene Stromversorgung notwendig (DALI PS)
- Variante mit integrierter Stromversorgung verfügbar
- Das Modul ist für Hutschienenmontage geeignet

## Spezifikation, Kenndaten

Typ	DALI Repeater	DALI Repeater PS
Artikelnummer	86458401	86458401-PS
Versorgung	aus DALI- Bus	aus DALI-Bus / 100V-240V AC
typ. Stromaufnahme DALI IN	6 mA	2mA
typ. Stromaufnahme DALI OUT	4 mA	Stromversorgung: liefert 200mA
Eingang/Ausgang	DALI / DALI	DALI/DALI
Montage	Hutschiene	Deckeneinwurf
Geometrie	90mm x 58mm x 17mm	120mm x 41mm x 22mm
Arbeitstemperatur	-20°C bis +60°C	-20°C bis +60°C
Schutzart	IP20	IP20

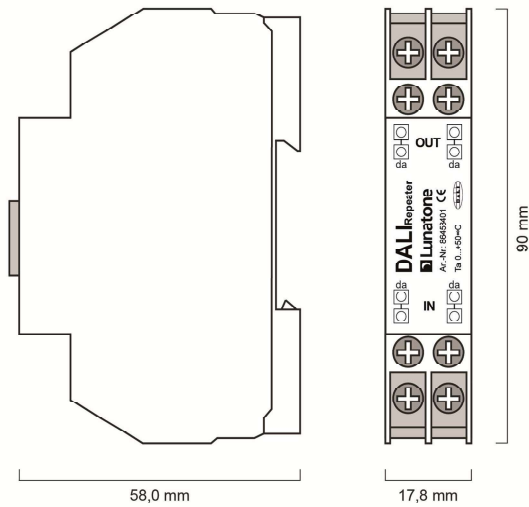

Geometrie Hutschienenmodul

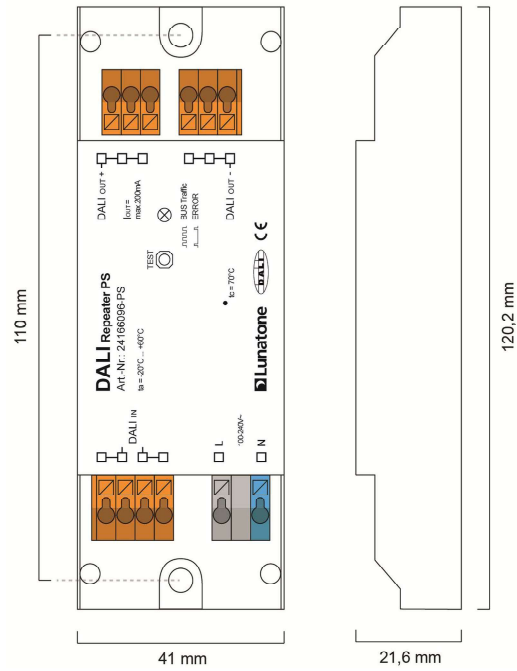

Geometrie Deckeneinwurf

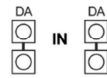
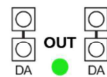

Anschlussbelegung Hutschienenmodul

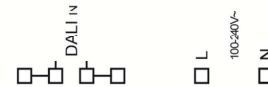
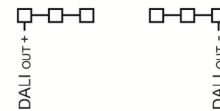

Anschlussbelegung Deckeneinwurf

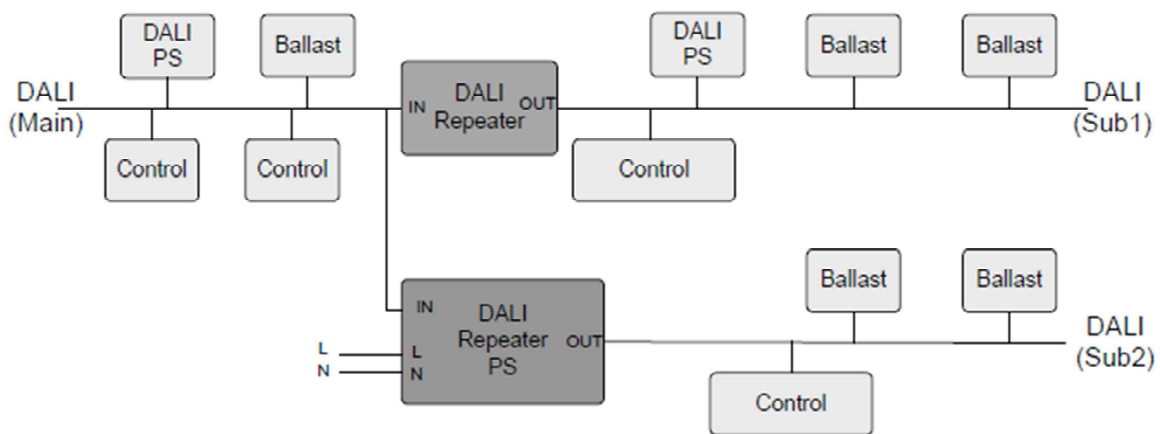

typische Anwendung: DALI-Befehle von jedem Steuergerät werden von den DALI Repeatern weitergeleitet, beim DALI Repeater mit integrierten PS ist kein DALI PS am Ausgang erforderlich

## Bestellinformation

**Art. Nr. 86458401:** DALI Repeater, Hutschiene

**Art. Nr. 86458401-PS:** DALI Repeater mit integrierter DALI PS (200mA), Deckeneinwurf

## Weiterführende Informationen und Zubehör

DALI-Cockpit – kostenlose Konfigurationssoftware für DALI-Systeme  
<http://lunatone.at/de/dali-systeme/software/>

DALI-Produkte von Lunatone  
<http://www.lunatone.at/de/>

Lunatone Datenblätter und Manuals  
<http://lunatone.at/de/downloads/>

## Kontakt:

Technische Fragen: [support@lunatone.com](mailto:support@lunatone.com)

Anfragen: [sales@lunatone.com](mailto:sales@lunatone.com)

[www.lunatone.com](http://www.lunatone.com)

## Disclaimer

Änderungen vorbehalten. Alle Angaben ohne Gewähr. Das Datenblatt bezieht sich auf den aktuellen Auslieferungszustand

Die Kompatibilität mit anderen Geräten ist vor der Installation zu prüfen.